

















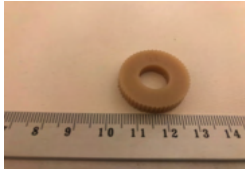

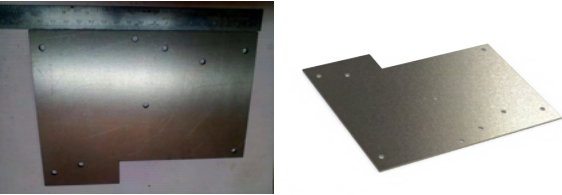

















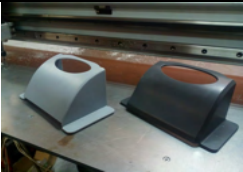

№ п/п	Наименование	Английское наименование	Вендер	PN	Цена руб. за шт.	Используется в блоке	Фото изделия
1	Ролик вала слистывания (модуль приема/выдачи) BNA	RUBBER:PICKER	Наutilus / NAUTILUS HYOSUNG	4441000046	по запросу	Модуль приема/выдачи BNA Nautilus PN 5417000001; 7307000267; 7307000113	  
2	Ролик (вставка) слистывания купюр в кассете		Наutilus / NAUTILUS HYOSUNG	43025001	по запросу		 
3	Ручка кассеты MEI CashFlow/SC Advance	SK KIT, CASH BOX HANDLE BULK1	Mei	252062003P , 252722009P	по запросу	Кассета MEI	  
4	Кронштейн терминала металлический		Пос-терминалы		по запросу		 
5	Ролик прижимной крышки (модуль приема/выдачи) CCDM		Винкор / Wincor Nixdorf		по запросу	1750101956-70-8-2	 

6	Направляющая депозитной кассеты/реджент BNA 4360000297	guide	Наутилус / NAUTILUS HYOSUNG	4360000297	по запросу	Направляющая кассет Наутилус	
7	Ось (держатель бумаги) чекового принтера ТТР 2030 (Tikon S-700)		Терминальное		по запросу		
8	Пластина переходная для термопринтера VKP-80II		Терминальное		по запросу		
9	Фиксатор ручки кассеты MEI CashFlow/SC Advance	HANDLE, STRAP - GREEN	Терминальное	252026304 , 252024084	по запросу	Кассета Mei	
10	Фиксатор кассеты реджент (презентер спрей) стальной		HCP / NCR		по запросу	Презентер NCR	
11	Крыло защиты от подглядывания NCR 6632	PRIVACY WING	HCP / NCR	445-0717792	по запросу	Банкомат NCR 6632	
12	Ремень M232 (L200) (выравниватель, транспортный модуль) BNA Orteva	Round belt L=200mm	Диболд / Diebold	49208021134A , 245312000	по запросу	Выравниватель банкнот в сборе BNA Orteva рп 49023715000В, 49208021009А, 49208021009А	



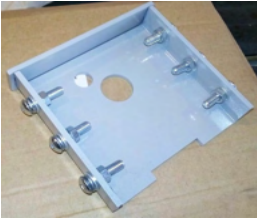
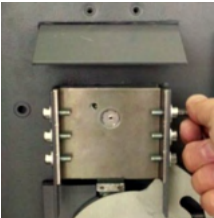

13	Ремень M233 (L183) (выравниватель, транспортный модуль) BNA Opteva	Round belt L=183mm	Диболд / Diebold	245314000 , 49208021135A	по запросу	Выравниватель банкнот в сборе BNA Opteva рп 49023715000В,		
14	Ремень M230 (L170) (выравниватель, транспортный модуль) BNA Opteva	Round belt L=170mm	Диболд / Diebold	49208021128A , 147029000	по запросу	Выравниватель банкнот в сборе BNA Opteva рп 49023715000В,		
15	Ремень M231 (L163) (выравниватель, транспортный модуль) BNA Opteva	Round belt L=163mm	Диболд / Diebold	49208021133A , 245309000	по запросу	Выравниватель банкнот в сборе BNA Opteva рп 49023715000В, 49208021009A, 49208021009A		
16	Призма каретки кассеты выдачи Nautilus	prism	Наutilus / NAUTILUS HYOSUNG		по запросу	Кассета выдачи Nautilus		
17	Направляющая банкнот верхняя (депозитная кассета UD600)	UPPER GUIDE	НСР / NCR	998-0910275	по запросу	Депозитная кассета UD600		
18	Направляющая банкнот нижняя (депозитная кассета UD600)	ESCROW LOWER GUIDE	НСР / NCR	998-0910276	по запросу	Депозитная кассета UD600		
19	Шестерня 28Т переходное устройство BNA Opteva		Диболд / Diebold		по запросу	Переходное устройство BNA Opteva		
20	Направляющая кассеты станина CMD- V4		Винкор / Wincor Nixdorf		по запросу	Станина CMD-V4		

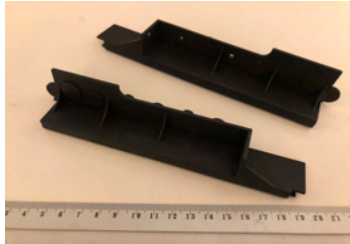
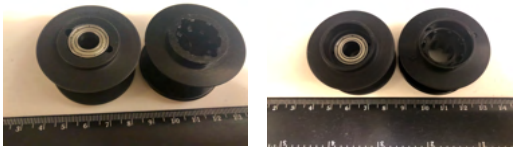
21	Фиксатор разъема станина CMD-V4		Винкор / Wincor Nixdorf		по запросу	Станина CMD-V4	
22	Шестерня 12Т с храповиком Наутилус NAUTILUS HYOSUNG		Наутилус / NAUTILUS HYOSUNG		по запросу		
23	Шестерня 20Т-2 редуктора BNA Diebold		Диболд / Diebold		по запросу	Редуктор BNA Diebold	 
24	Шестерня 20Т-1 редуктора BNA Diebold		Диболд / Diebold		по запросу	Редуктор BNA Diebold	
25	Вал M166 (секция T2/T3, транспортный модуль) BNA Orteva	Belt roller D19	Диболд / Diebold	224121051	по запросу	Синглер BNA Orteva рп 49208021002В	 
26	Вал M112 (секция T2/T3, транспортный модуль) BNA Orteva	Drive roller	Диболд / Diebold	241264021;	по запросу	Синглер BNA Orteva рп 49208021002В	 
27	Вал M113 (транспортный модуль) BNA Orteva	Shaft	Диболд / Diebold	49208021173; 224148041; 224148031	по запросу	Синглер BNA Orteva рп 49208021002В	 
28	Вал M108 (синглер) BNA Orteva	SHAFT,XPRT,GEAR AT INPUT	Диболд / Diebold	49208021129A; 49208021129B; 236775031	по запросу	Синглер BNA Orteva рп 49208021002В	 

29	Шкив M031 (синглер) BNA Opteva	Toothed belt wheel	Диболд / Diebold	239059021; 239059011; 49208021159A	по запросу	Синглер BNA Opteva рп 49208021002B	 
30	Ручка (депозитная кассета UD600)		НСП / NCR		по запросу		
31	Защита от подглядывания				по запросу		
32	Шестерня из латуни усиленная				по запросу		
33	Тестовая купюра				по запросу		
34	Привод сбросовой кассеты		Винкор / Wincor Nixdorf		по запросу	сінео 4040 -4-5 кассет дистрибутор модуль DM	

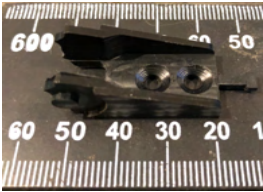

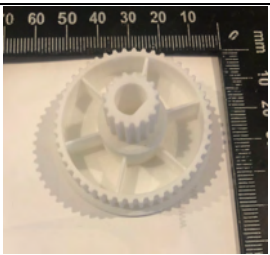
35	Шестерня вала клампа		Винкор / Wincor Nixdorf		по запросу	Клампы стекера CMD-V4	
36	Защитная пластина лифтового замка		НСП / NCR		по запросу	Замок LA GARD 3332/3390	 
37	комбинированная шестерня		Винкор / Wincor Nixdorf		по запросу	Клампы стекера CMD-V4	 
38	Втулка кассеты				по запросу		
39	Направляющая кассеты Mei (механизм укладки)		Терминальное		по запросу	Механизм кассеты в сборе для SC8307R27R28R 252063077	
40	Катушка модуля Escrow Wincor без лент (1750177452/17501774 51)		Винкор / Wincor Nixdorf		по запросу	модуль Escrow Wincor	



41	Направляющая шаттера НСР		НСР / NCR		по запросу	Шаттер SelfServ	  
42	Ролик презентера (PMRU-036)		Терминальное		по запросу	Термопринтер Custom	
43	Направляющая ленты (модуль ESCROW) UD50/600		NCR	37121241	по запросу	модуль ESCROW UD50/600	
44	Ось поднятия клампа презентера (NID)		NCR	445-0668274	по запросу	презентер (NID)	
45	Шестерня 48Т x 3W (прижимная крышка, модуль приема/выдачи) CCDM		Wincor	1750047770	по запросу	модуль приема/выдачи CCDM	
46	Ролик прижимной картридера Sankyo ICT3K5/3K7		терминальное		по запросу	картридер Sankyo ICT3K5/3K7	





47	Фиксатор кабель канала		Wincor		по запросу		
48	Шестерня 36Т x 5W (МИБ)		Wincor	4811300128	по запросу	Кассета выдачи AZM/CMD-V4/CINEO	
49	Шестерня 36Т x 10W (презентер NID FA/МИБ)		NCR	445-0633963	по запросу	Презентер NID 6622/32/38/26/76/77/87/86	
50	Шкив двойной 16Т/48Т (стежер) G-CDU	Nautilus	Наугилус / NAUTILUS HYOSUNG	45391601	по запросу	Стежер G-CDU	
51	Шкив 16Т/9W (стежер) G-CDU	Nautilus	Наугилус / NAUTILUS HYOSUNG	4430000008	по запросу	Стежер G-CDU	



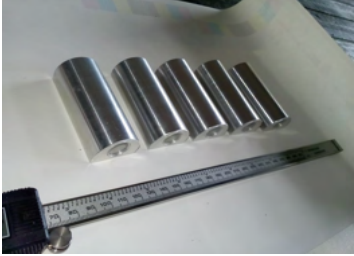
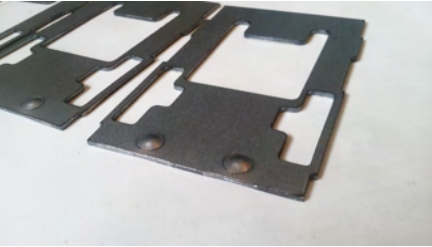



52	Шестерня Z17/17 передачи вращения от мотора стекера на вал станины диспенсора H-CDU-7000 (без потшибников)	Nautilus	Наutilus / NAUTILUS HYOSUNG	7430000287	по запросу	Стекер G-CDU	
53	Шестерня 36Т x 10W (МИБ, презентер)		NCR	445-0633963	по запросу	Модуль извлечения банкнот NCR	
54	Шестерня 16Т (каретка кассеты выдачи) AZM/CMD-V4/CINEO		Wincor	1750012723-5; 1750042965	по запросу	Кассета выдачи AZM/CMD-V4/CINEO	
55	Шестерня Mei		Терминальное	252029095P50 S SC, COMPOUND GEAR 28T32DP 9T24DP, PK50	по запросу	Купюроприемник MEI ADVANCE SCNL8327R	
56	Шестерня Mei		Терминальное	252023093 GEAR, COMPOUND 44T48DP 12T32DP	по запросу	Купюроприемник MEI ADVANCE SCNL8327R	



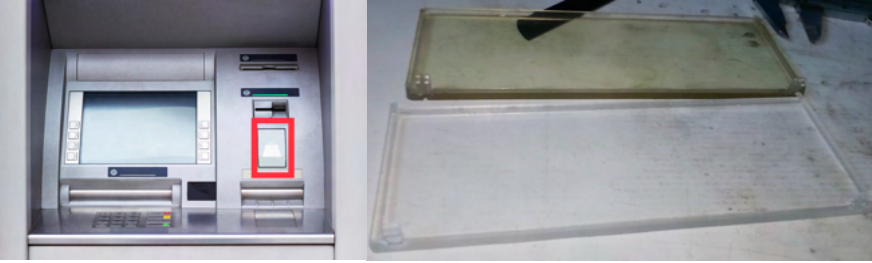
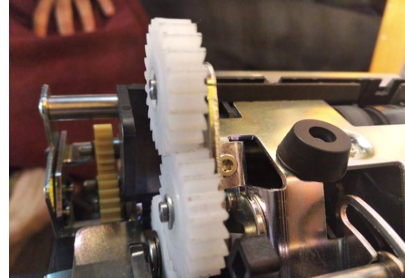



57	CASSETTE RETENYION ROLLER, PK50; CASSETTE RETENYION GUIDE, PK50			25275E25016P5 0 S SCXL, 25275E27015P5 0 S SCXL	по запросу	Купюроприемник MEI ADVANCE SCNL8327R	
58	Световой короб для банкомата OKI с подставкой, световой короб банкомата Winsor, проект светового короба GRG				по запросу		
59	Крепежный элемент				по запросу		

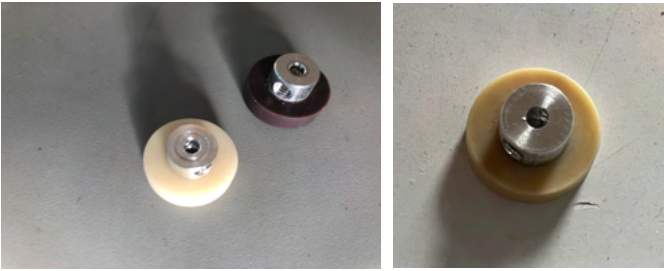

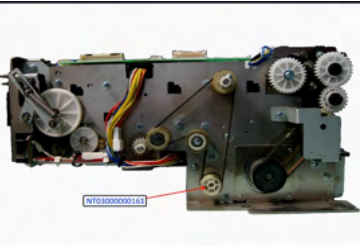

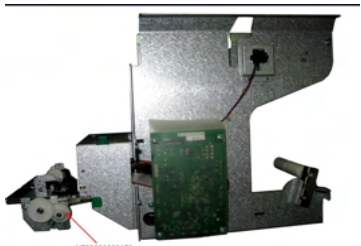
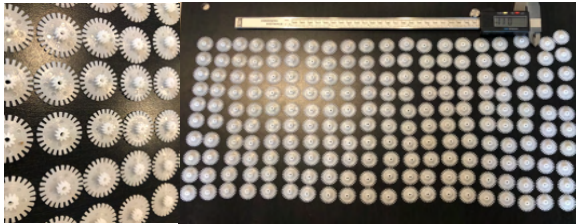
60	Заглушка кассеты				по запросу	
61	Часть ответная фиксатора диспенсера SelfServ			445-0689955	по запросу	
62	Антивандальный кожух видеокамеры				по запросу	 
63	Подающая карты пластина				по запросу	

64	Удлинитель язычка лимбового замка				по запросу		
65	Наличник банкомата NCR				по запросу		
66	Защёлка кассетного модуля CCDM РС8100/2070 R/A				по запросу	CCDM	
67	Элементы корпуса терминала Мосгортранс (заглушки, фиксаторы, направляющие...)			Мосгортранс терминал	по запросу		

68	Козырек усиленный терминала Мосгортранс			Мосгортранс терминал	по запросу	
69	Заглушка из оргстекла			Wincor	по запросу	
70	Шестерни Cineo		Wincor		по запросу	
71	Ключ транспортный (3") для замка LA GARD 2270 (NCR) 877-0302850				по запросу	

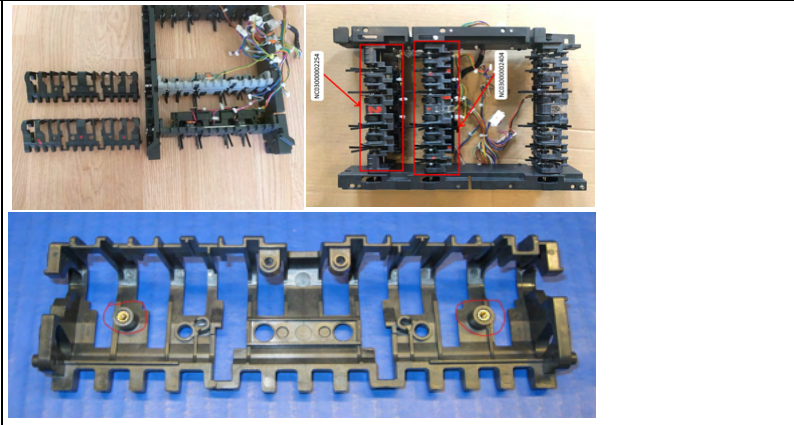

72	Ключ транспортный dummy замка SARGENT & GREENLEAF 6860 (6880-152) 164мм (металлический)(1751 016880)		Wincor		по запросу	
73	Ключ настроечный U8/U9 для замка SARGENT & GREENLEAF 6630/6651(1750102490 ; 1770029913)		Wincor		по запросу	
74	Светящаяся подставка под банкомат МТС (парящий банкомат)				по запросу	
75	Ролик картридера				по запросу	



76	Шкив 30Т-14W (со штифтом) (модуль приёма/выдачи) BNA		Nautilus	NT03000000161	по запросу		 
77	Шестерня двойная 46Т/23Т (транспорт чекового принтера L-SPR3)		Nautilus	NT03000000179	по запросу		 
78	Тайминг-диск купюроприемника MEI		MEI		по запросу		
79	Шкив двойной 16Т/48Т (стежер) G-CDU			45391601	по запросу	Стежер G-CDU	  
80	Шестерни Cineo				по запросу		



81	Защелка (депозитная кассета) BRM				по запросу	(депозитная кассета) BRM	
82	Глазок-заглушка камеры Cineo				по запросу		
83	Направляющая банкнот (без крепления под датчик) (депозитная кассета) BRM				по запросу	(депозитная кассета) BRM	
84	Транспортный полиуретановый ролик TBV				по запросу		



85	Стекло защитное терминала						
86	Шестерни кассеты GRG						
87	Шестерня с червячной передачей						

88	Фиксатор каретки кассеты GRG						
89	Привод лифта кассеты GRG/OKI						
90	Прижимной ролик реджект кассеты Wincor						

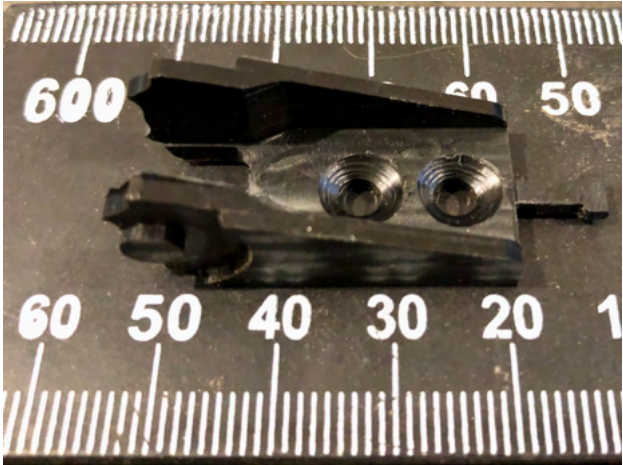
91	Фиксатор кассеты						 A photograph showing several white plastic components, likely cassette fixators, scattered on a dark surface. A ruler is visible at the top of the image for scale. The parts have various shapes, including some with circular holes and others with notches.
92	шестерня с храповиком для Wincor RM3						 A photograph showing a large quantity of white plastic gears with ratchets, packed in a clear plastic bag. The gears are of various sizes and are densely packed together.

93	Крепежный элемент кабель-канала					
94	Проставки кассет ОКИ					
95	Ручка кассеты ОКИ G8					